



Saunier Duval
Siempre a tu lado

Condensación

Calderas gama THEMA

THEMA CONDENS THEMAFAST CONDENS

Ahorro y respeto al medio ambiente
con el rendimiento más alto



Saunier Duval: el experto en climatización en quien puede confiar

Saunier Duval lidera en España el sector de la calefacción a gas y cuenta con una presencia destacada en el agua caliente sanitaria y el aire acondicionado.

Una gama en calderas de condensación que es un referente entre los profesionales del sector, el lanzamiento de una completa oferta en energía solar térmica, el desarrollo de productos sostenibles como las bombas de calor aire-agua y los sistemas híbridos, son muestras de la apuesta decidida de Saunier Duval en España por el respeto al medio ambiente, el desarrollo de las energías renovables y la eficiencia energética.

Su liderazgo se basa en una dedicación constante a la atención del cliente y que se plasma en:

Red comercial

Una extensa implantación, con siete Direcciones Regionales y una treintena de Delegaciones Provinciales, garantiza la disposición inmediata de equipos y repuestos.

Servicios de Asistencia Técnica Oficial

Una completa red de servicio de asistencia técnica oficial, extendida por la geografía española, asegura el mantenimiento postventa. Su alto grado de especialización constituye una garantía de durabilidad y buen funcionamiento de los productos de la marca.

En Saunier Duval queda asegurado el mejor control de calidad disponible en el mercado - se trabaja bajo las especificaciones ISO y se cuenta con la certificación de calidad ISO 9001 - así como otro servicio al cliente de importancia vital: LA INNOVACIÓN CONTINUA.

El esfuerzo que dedica Saunier Duval a la investigación se traduce en la innovación y en el continuo perfeccionamiento de los componentes internos de los productos. Mejor calidad, mayor duración, más seguridad y comportamientos más respetuosos con el medio ambiente y, en general, un mayor confort, son los beneficios Saunier Duval, una firma que lleva más de 100 años fabricando confort.



Calderas de altas prestaciones y bajo mantenimiento para todo tipo de instalaciones

Las nuevas THEMA CONDENS y THEMAFAST CONDENS son el resultado de más de un siglo de mejora de productos. Sofisticada tecnología y una presencia fuerte en el mercado han culminado en aparatos excepcionalmente eficientes, silenciosos, altamente fiables y muy fáciles de utilizar.

Calidad y ecología

Con la instalación de calderas de condensación colaboramos con la preservación del medio ambiente gracias a sus bajas emisiones de CO₂, causante del agujero en la capa de ozono y que provoca el efecto invernadero, y de NO_x (causante de la lluvia ácida).

Confort y silencio

Uso ergonómico y sencillo tanto para el usuario final como el instalador. Grandes displays y paneles de “un botón - una función” hacen de la regulación una sencillísima maniobra con la estabilidad de temperatura como primer objetivo. Seleccionamos todos los componentes con el fin de optimizar el nivel sonoro. La estructura de “caja única” simplifica el trabajo de los instaladores y servicios de asistencia técnica y consigue que las calderas Saunier Duval sean incomparables en términos de funcionamiento silencioso.

Rendimiento y alta modulación

Niveles de rendimiento instantáneo de hasta el 109% y rangos de modulación impresionantemente altos. La modulación inteligente de la potencia controla la temperatura del agua de calefacción dando como resultado la máxima eficiencia operativa de las calderas.

Totalmente adaptadas al uso de energía solar

La temporización solar autoadaptativa evita el arranque de la caldera si la temperatura del acumulador solar es superior a la de consigna de ACS. Además, memoriza el tiempo que tarda el agua solar en llegar a la entrada de agua fría de la caldera y lo adapta para un uso eficiente, evitando arranques innecesarios.



THEMA
CONDENS



THEMAFAST
CONDENS

- **NO_x Clase 5: la calificación más alta según el ranking de la UE**
- **Alta tecnología; materiales de alta duración**
- **Fácil de instalar, utilizar y mantener**
- **Una temperatura constante en la vivienda, sea cual sea el ambiente exterior**
- **Amplia gama de accesorios de regulación para un control inteligente**
- **Ahorro de hasta el 30% en consumo de gas**

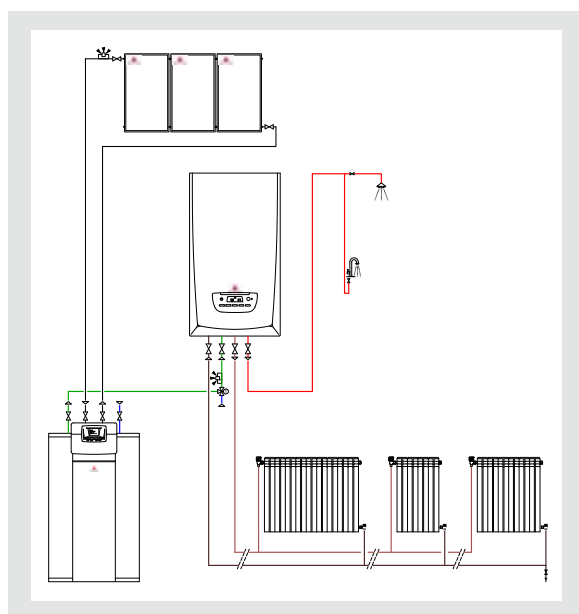

Rendimiento excepcional merced a su amplio rango de modulación

Calderas de muy bajo nivel sonoro; eficientemente silenciosas: 37,6 dB (Pmín.)

La Tecnología de la Condensación



Ahorro

Eficiencia

Ecología

El rendimiento energético obtenible con las calderas de condensación resulta extremadamente ventajoso, sea en instalaciones con suelo radiante o con radiadores convencionales.

En condiciones óptimas, el ahorro en el consumo del gas alcanza el 30% con respecto a una caldera tradicional.

Los humos de salida de una caldera contienen vapor de agua, cuyo calor latente puede ser recuperado y cedido para la instalación a través de la técnica de la condensación. En una caldera convencional esta energía se pierde en la atmósfera.

Con la tecnología de la condensación se recupera parcialmente este calor latente en el vapor de agua al pasar éste a estado líquido, con el consiguiente incremento de rendimiento de las calderas. Además, al enfriarse los humos disminuyen las pérdidas de calor que éstos conllevan así como las pérdidas por la envolvente de la caldera. Estos valores de eficiencia superiores se traducen inmediatamente en una reducción de combustible.

Nota: los valores de rendimiento superiores al 100% se deben a las condiciones particulares de medida previstas en la normativa europea, que utilizan el poder calorífico inferior.



Instalación y mantenimiento sencillos

La calderas THEMA CONDENS y THEMAFAST CONDENS han sido diseñadas y construidas pensando en el instalador y en el usuario.

Gracias a su sistema de colgado "a ciegas" estas ligeras y compactas calderas pueden ser montadas por una sola persona desde la parte frontal sin necesidad de ver los puntos de colgado.

Su total acceso frontal y la eliminación de la necesidad de espacios laterales facilitan notablemente el mantenimiento.

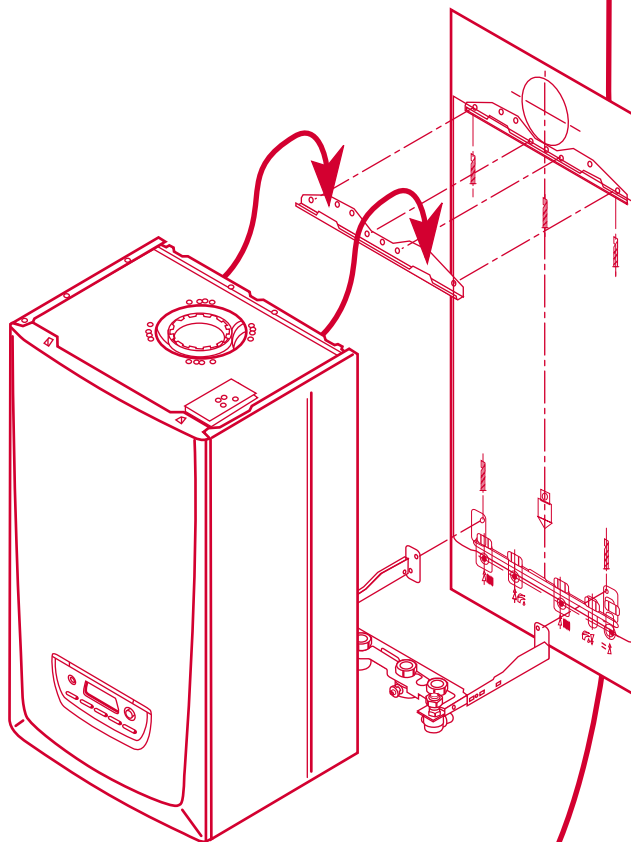

Gracias a su gran compacidad las calderas THEMA CONDENS y THEMAFAST CONDENS se integran fácilmente en armarios de tamaño estándar

- THEMA CONDENS F 25
- THEMA CONDENS F AS 25
- THEMA CONDENS F AS 30



THEMA CONDENS

Alto rendimiento, para el confort diario de toda la familia

- Saunier Duval renueva su oferta en calderas de condensación con el modelo THEMA CONDENS, un producto sumamente compacto, muy silencioso, con alto rango de modulación, elementos de alto componente tecnológico de la máxima fiabilidad, una excelente capacidad de producción de agua caliente sanitaria y una estética atractiva.
- THEMA CONDENS es la aplicación del tradicional saber hacer de la marca en un producto de gran demanda enfocado hacia la máxima eficiencia energética.
- THEMA CONDENS es una caldera disponible en una versión de tipo mixto (calefacción + agua caliente) con 25 kW y en modelos de sólo calefacción (AS) en 25 y 30 kW con la posibilidad de ser instalados en conexión a un interacumulador externo para producir grandes cantidades de agua caliente.

Fácil de manejar

PANEL DE CONTROL CON VISOR DIGITAL Y AUTODIAGNÓSTICO

Las excelentes prestaciones que proporciona esta caldera pueden controlarse de una manera clara y fácil por parte del usuario. Además de los botones, que de un modo intuitivo permiten realizar las funciones más básicas (encendido/apagado, selección del modo de funcionamiento, ajustes de temperatura de calefacción y agua caliente, etc.), su pantalla digital informa sobre temperaturas, presiones y posibles fallos de funcionamiento (autodiagnóstico) y, junto con el resto de elementos del panel, permite al servicio técnico configurar la caldera. Actuando sobre los mandos se obtiene de forma sencilla el confort deseado. Simple y rápido.



En el mínimo

Y para grandes consumos de ACS...

Saunier Duval ofrece la posibilidad de convertir las calderas tanto mixtas (calefacción + agua caliente) como de sólo calefacción en potentes productoras de agua caliente sanitaria. Esta combinación así como la amplia gama de capacidades de los acumuladores e interacumuladores Saunier Duval permiten al usuario disfrutar de un gran confort, adaptando la producción y el consumo energético a sus necesidades.

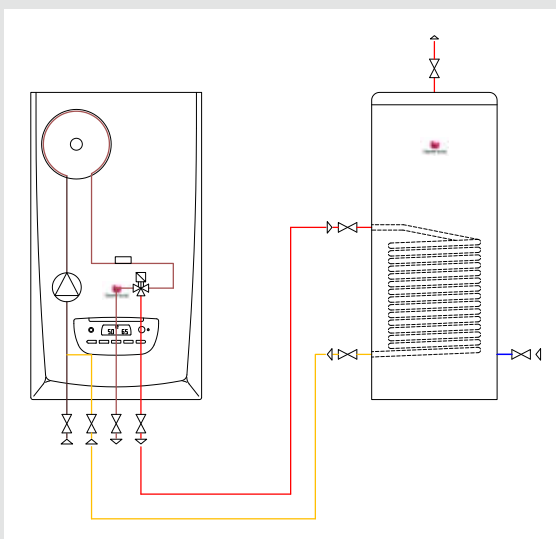

THEMA CONDENS AS + INTERACUMULADOR

Los modelos sólo calefacción THEMA CONDENS AS pueden aportar grandes cantidades de agua caliente mediante la adición de un interacumulador externo. Opción que ahora, gracias al novedoso diseño de estas calderas, puede instalarse bien desde el inicio o con posterioridad.

Empleando el circuito de calefacción de la propia caldera, un acumulador -con intercambiador de serpentín o camisa- produce y almacena agua caliente sanitaria. Saunier Duval dispone de una gama de acumuladores con capacidades desde 80 a 450 litros, que abarca desde necesidades domésticas hasta las de gran consumo para chalets, restaurantes, peluquerías o gimnasios, donde se demandan de modo simultáneo grandes cantidades de agua caliente.

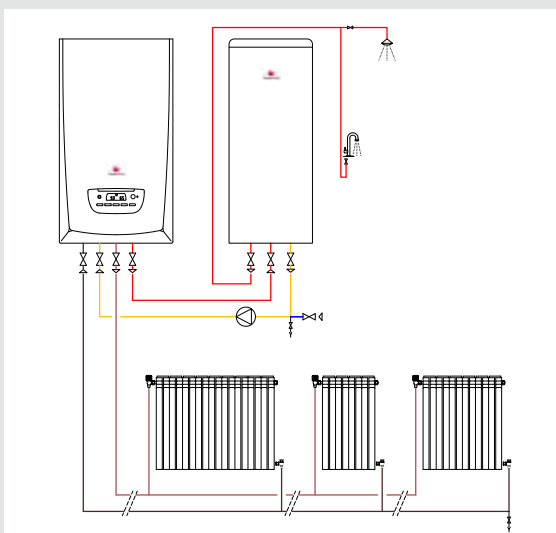

OPCIÓN KIT SUPERCONFORT

Cuando se dispone de una caldera mixta de producción instantánea, como THEMA CONDENS, y se desea un mayor aporte de agua caliente sanitaria, puede incorporarse a la instalación un acumulador específico de agua caliente. Para realizar esta mejora de confort sanitario en la vivienda Saunier Duval cuenta con los acumuladores SDK, de 100 y 150 litros, así como con un kit de montaje compuesto de bomba de recirculación para agua caliente sanitaria con interruptor marcha/paro y cable de conexión eléctrico, soporte de bomba equipado con silent-blocks, grupo de seguridad y conjunto de conexión hidráulico.

Existe como opción un trípode de apoyo.

espacio ahorro, ecología... y un confort superior

THEMAFAST CONDENS

- THEMAFAST CONDENS F 25
- THEMAFAST CONDENS F 30

Máximo confort en agua caliente sanitaria mediante la microacumulación

• THEMAFAST CONDENS es una caldera mixta (calefacción y agua caliente) de condensación equipada con MICROFAST®, el sistema de microacumulación patentado por Saunier Duval, que proporciona a las calderas mixtas unas extraordinarias prestaciones en ACS. Disponible en dos rangos de potencia, 25 y 30 kW, es una excelente solución de ahorro y confort.

La microacumulación MICROFAST® permite a las calderas mixtas mejorar notablemente las prestaciones en agua caliente así como un importante ahorro de agua y gas. Gracias a esta tecnología el usuario disfruta de un excelente confort sanitario, muy superior al que le aportaría una caldera instantánea pero con su mismo tamaño.

- El sistema se basa en un depósito de 3 litros, en el que, debido a la disposición y diseño de dos tubos que alberga en su interior, el agua caliente entra mezclándose inmediatamente con la que ya está depositada evitando la estratificación.
- Dispone de un sistema anti-golpe de ariete, que incorporado en el microacumulador consigue reducir de forma eficaz los aumentos de presión que se producen al cerrar, sobre todo, los grifos monomando.
- Cuenta con aislamiento estático y aislamiento dinámico, que consiste en una pequeña resistencia eléctrica.

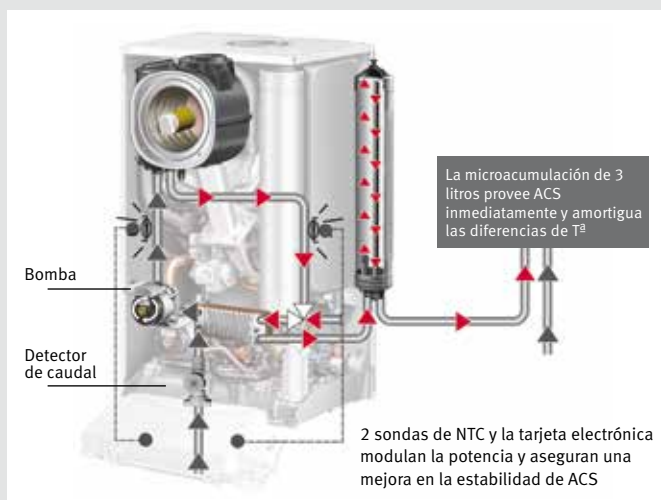

Gran estabilidad de temperatura. Agua caliente al momento. Sin esperas

- Agua caliente al instante sin molestas esperas ni derroches.
- Total estabilidad de temperatura de agua caliente, incluso en variaciones bruscas de caudal y consumos simultáneos puntuales.
- Agua caliente en caudales mínimos (hasta 1,9 litros por minuto) evitando un consumo innecesario de agua y gas.
- Producción inagotable de agua caliente a medida que ésta se demanda.

La primera de la clase...
¡en Condensación!

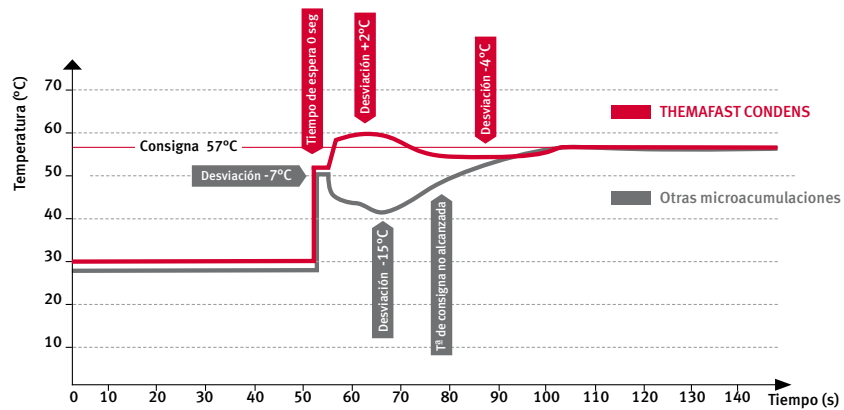

Tª de ACS obtenida en el punto de consumo, con una Tª de consigna de 57°C. Se indica la variación de Tª con respecto a la Tª de consigna.
Ensayo realizado después de 1 hora de espera con respecto a la anterior demanda de ACS (de acuerdo a la norma EN 13.203)

La microacumulación asegura una disponibilidad de agua a la temperatura deseada mucho más rápida y mantenida de forma constante. Esto se consigue manteniendo caliente de forma constante el depósito de 3 litros.

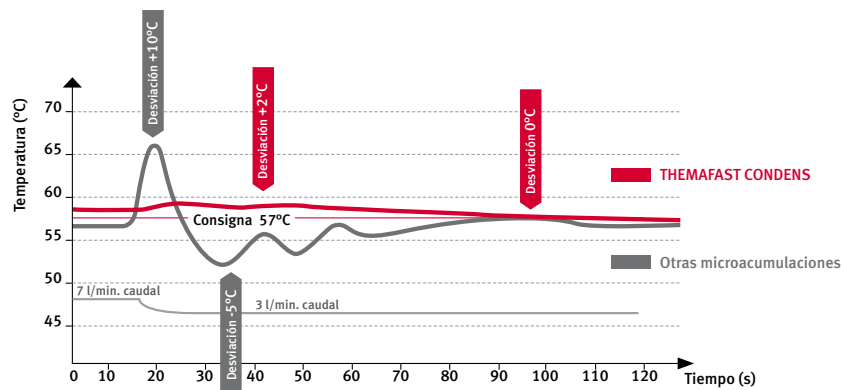

Tª de ACS obtenida en el punto de consumo, con una Tª de consigna de 57°C. Se indica la variación de Tª con respecto a la Tª de consigna. Ensayo realizado con una variación de caudal de 7 L/min hasta 3 L/min (según la norma EN13.203)

Las calderas THEMAFAST CONDENS garantizan valores constantes de agua caliente, independientemente de la demanda, gracias a la reserva mantenida en la microacumulación.



★ ★ ★
En confort ACS
(norma EN 13.203)

Todos los accesorios para una instalación sencilla y un funcionamiento óptimo

Ventosas

Saunier Duval suministra todos los accesorios de evacuación para salida horizontal, vertical o en doble flujo con el conducto de extracción en polipropileno, material necesario en la evacuación de calderas de condensación. En la ventosa horizontal el conducto de extracción debe tener una pendiente opuesta a la de las calderas estancas convencionales de un 3% (ya incorporada en el terminal horizontal Saunier Duval), de tal modo que los condensados producidos en el mismo retornen a la caldera en lugar de salir al exterior.

Ver distancias máximas de evacuación en contraportada.



Placas de Conexionado

• Placa de conexiones estándar (no solar)

La placa de conexiones se suministra con la caldera y facilita notablemente su instalación. Para sustitución de modelos antiguos existen placas de conexionado específicas.

• Placa de conexiones solar

La placa de conexiones solar, suministrable como opción, dispone de una válvula termostática que mezcla el agua proveniente de la acumulación solar con el agua de la red a una consigna de temperatura fijada de forma manual en la propia placa. La sonda de temperatura suministrada informa al control de la caldera de la temperatura de la mezcla para optimizar el arranque y la modulación de potencia. Las calderas de condensación Saunier Duval están totalmente adaptadas al uso de la energía solar térmica.



Placa de conexiones estándar



Placa de conexiones solar

MODUZONE: control zonal de temperatura independiente

MODUZONE es un sistema accesorio totalmente dirigido a conseguir los máximos resultados en confort y eficiencia energética. Permite trabajar con diferentes temperaturas de consigna en zonas diferenciadas del edificio coordinando la demanda de las mismas con la caldera de forma óptima.

- Ajustes independientes de T³ por local mediante termostatos via radio
- Adecuado tanto para radiadores como para suelo radiante
- Kits hidráulicos preconfigurados para una instalación sencilla
- Confort y ahorro energético

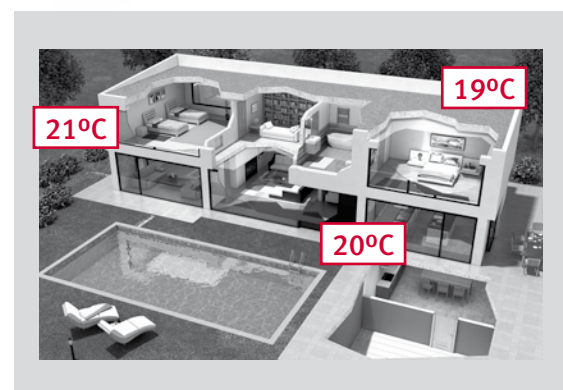

La temperatura deseada, pulsando un botón

Sistemas de control diseñados para el confort

Para Saunier Duval conseguir la temperatura de confort deseada debe ser algo simple y directo. De ahí que la sencillez de manejo sea una prioridad en los nuestros nuevos sistemas de control. Una mejora de la tecnología que, orientada al usuario, conjuga la excelencia con la sencillez.

Las calderas THEMA CONDENS y THEMAFAST CONDENS son compatibles con diversos termostatos on/off o modulantes, así como con una sonda exterior, con o sin hilos, para una mejor adaptación a las condiciones climatológicas.

Para sacar el máximo partido a una caldera de condensación y de acuerdo con las indicaciones generales del RITE es conveniente adaptar la temperatura de ida de calefacción a las condiciones ambientales, para lo cual están específicamente diseñados los termostatos modulantes Saunier Duval.

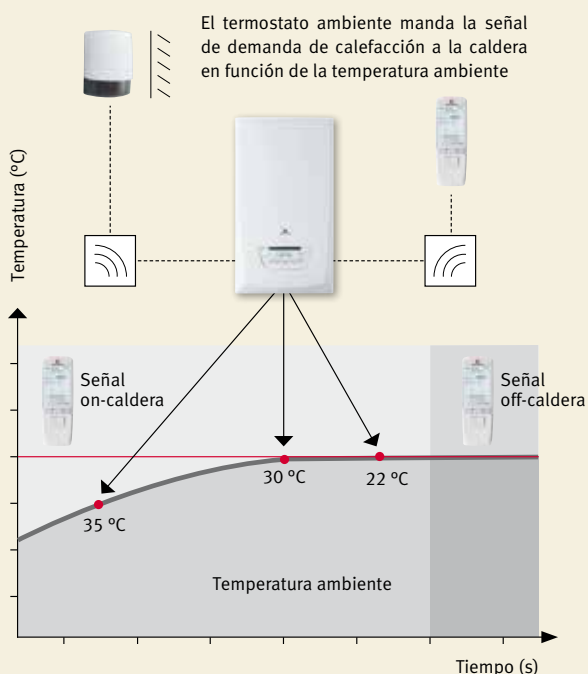

Alcanzar la excelencia del Confort en calefacción

La mejor regulación de la calefacción se logra utilizando:

- Un termostato modulante.
La T^a del agua de calefacción se adapta constantemente a la demanda de la casa. Altamente recomendable con calderas de condensación.

- Una sonda exterior (vía radio opcional).

Las variaciones de la T^a exterior son tenidas en cuenta inmediatamente por la caldera antes de que tengan impacto en la de la vivienda. Especialmente útil en instalaciones de suelo radiante.

La combinación de ambos garantiza un resultado óptimo en cualquier situación.

Exacontrol E7 R

Exacontrol E7 Radio es un sistema de radio control, sin cables, diseñado para conseguir con un manejo simple las más altas prestaciones. También se adapta a instalaciones existentes.

- Termostato ambiente programable vía radio
- Pantalla grande en diversos idiomas
- Retroiluminación para fácil lectura
- Control total con 5 botones: "una tecla - una función"
- Control modulante



Opcional



Soluciones eficientes para calefacción y climatización.

Instal CLUB

902 377 477

instalclub@saunierduval.es

Si eres instalador y no conoces aún Instal CLUB, solicita información y comienza cuanto antes a disfrutar de las múltiples ventajas y servicios que te ofrece el club de los instaladores de Saunier Duval.

Direcciones regionales:

Noroeste
983 47 55 00

Norte y Aragón
94 489 62 00

Cataluña y Baleares
93 264 19 40

Centro
91 754 01 50

Levante
96 316 25 60

Andalucía y Extremadura
95 468 02 88

Atención al cliente
902 45 55 65

Asistencia técnica
902 12 22 02

info@saunierduval.es
www.saunierduval.es

Más información



www.saunierduval.es

Características técnicas

	GN*	GAMA CONFORT			GAMA SUPERCONFORT	
		THEMA CONDENS F AS 25	THEMA CONDENS F AS 30	THEMA CONDENS F 25	THEMAFAST CONDENS F 25	THEMAFAST CONDENS F 30
Referencia	GN*	0010010197	0010010198	010010193	0010010194	0010010195
Tipo de gas		I2H3P				
Calefacción						
Potencia útil (50/30 °C)	kW	6,6 - 26,7	9,3 - 32,8	5,4 - 19,6	5,4 - 19,6	6,6 - 26,7
Potencia útil (80/60 °C)	kW	5,9 - 24,5	8,5 - 30,0	4,9 - 18,1	4,9 - 18,1	5,9 - 24,5
Rendimiento s/PCI (80/60 °C)	%	97,7	98,3	97,7	97,7	97,7
Rdto. 30% de carga (40/30 °C)	%	109,2	109,2	108,4	108,4	109,2
Temperatura	°C	10 - 80	10 - 80	10 - 80	10 - 80	10 - 80
Capacidad del vaso de expansión	L	8	8	8	8	8
Agua caliente sanitaria						
Potencia útil	kW	-	-	5,1 - 25,5	5,1 - 25,5	6,1 - 30,6
Ajuste de temperatura	°C	-	-	38 - 60	38 - 60	38 - 60
Caudal mínimo	L/min.	-	-	1,9	1,9	1,9
Caudal específico EN 13.203 (ΔT 25 °C)	L/min.	-	-	14,6	14,6	17,5
Presión máxima	bar	-	-	10	10	10
Evacuación de humos						
Longitud máx. horizontal C13 60/100	m	10				
Longitud máx. horizontal C13 80/125	m	12				
Longitud máx. vertical C33 60/100	m	10				
Longitud máx. vertical C33 80/125	m	13				
Longitud máx. horiz. a colectivo C43 60/100	m	10				
Longitud máx. doble flujo C85, C53 80/80	m	2 x 20				
Circuito eléctrico						
Máximo consumo	W	151	181	151	151	181
Protección		IPX4D				
Dimensiones y peso						
Dimensiones (alto/ancho/profundo)	mm	740/418/344				
Peso de montaje	kg	37,7	38,3	37,1	38,4	39,0

(*) Las calderas vienen ajustadas para Gas Natural. Es necesario ajustar la regulación para gas propano. No aptas para gas butano



Saunier Duval
Siempre a tu lado